

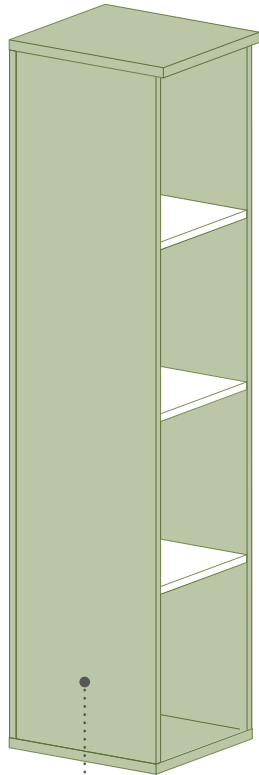

# Lok

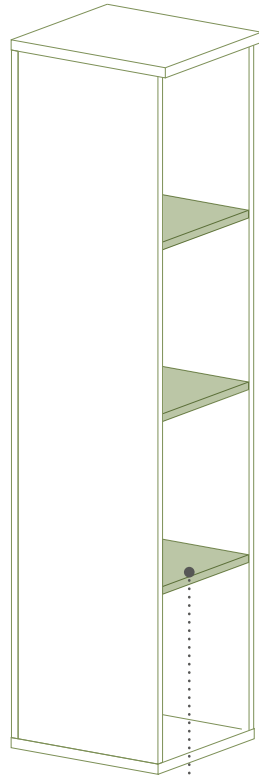

Structure



Étagères

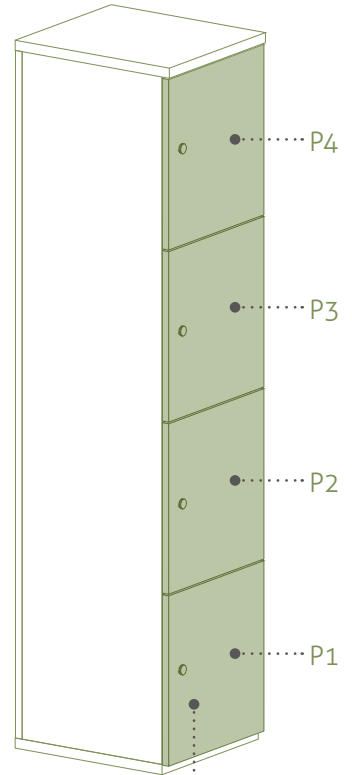

Portes

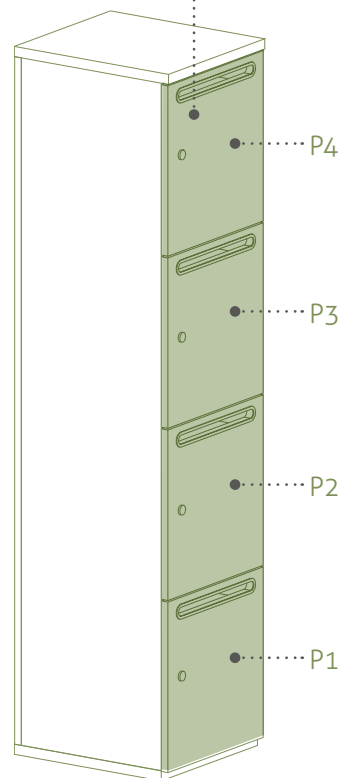
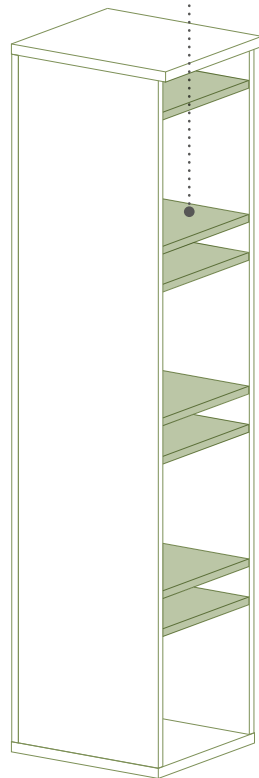
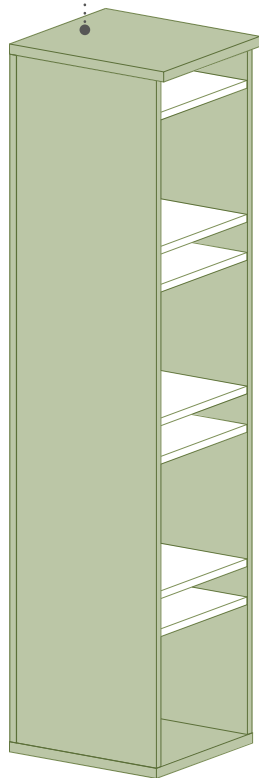





## CASIERS



## STRUCTURE

 **Top et dessous:** fabriqués en panneau aggloméré de particules de **25 mm** d'épaisseur recouvrement en mélamine de 120 g/m<sup>2</sup> pour les deux côtés et une densité de 630 ± 5 kg/m<sup>3</sup>. Des chants extérieurs en ABS 0,8 mm d'épaisseur collés avec colle thermofusible et arrondis. Chants frontaux 2 mm d'épaisseur.

 Les tops peuvent être individuels (pour une armoire) ou d'union (pour unir 2 armoires ou plus).

 Les dessous sont pourvus de vérins de réglages métalliques avec une protection en polypropylène pour une meilleure emprise au sol.

 **Latéraux:** fabriqués en panneau aggloméré de particules de **19 mm** d'épaisseur recouvrement en mélamine de 120 g/m<sup>2</sup> pour les deux côtés et une densité de 630 ± 5 kg/m<sup>3</sup>. Des chants extérieurs en ABS 0,8 mm d'épaisseur collés avec colle thermofusible et arrondis. Partie supérieure et inférieure des joues, sans chant.

 Inserts prévus pour former des casiers utiles de 400 mm de haut avec une crémaillère tous les 32 mm pour les étagères.

 **Étagères:** fabriquées en panneau aggloméré de particules de **25 mm** d'épaisseur recouvrement en mélamine de 120 g/m<sup>2</sup> pour les deux côtés et une densité de 630 ± 5 kg/m<sup>3</sup>. Des chants frontaux extérieurs en ABS 2 mm d'épaisseur collés avec colle thermofusible et arrondis. Les autres côtés, sans chant.

 **Fond:** fabriqué en panneau aggloméré de particules de **19 mm** d'épaisseur recouvrement en mélamine de 120 g/m<sup>2</sup> pour les deux côtés et une densité de 630 ± 5 kg/m<sup>3</sup>. Des chants extérieurs en ABS 0,8 mm d'épaisseur collés avec colle thermofusible et arrondis.

 L'assemblage des différents composants se fait à l'aide de vis de montage rapide et excentriques.

Fond nivelé au reste de la structure.

Finitions: argent, graphite, blanc, gris, hêtre, chêne moyen, poirier, wengué, acacia clair, acacia foncé, noir, chêne veiné et chêne grisé.

 **Meuble MONTÉ**

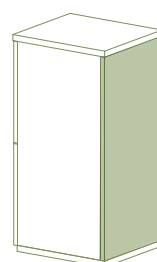
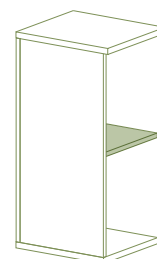
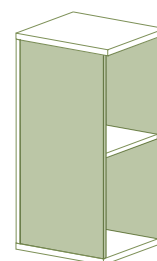
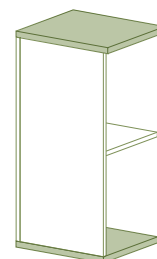

## **PORTES BATTANTES**

Fabriquées en panneau aggloméré de particules de **19 mm** d'épaisseur recouvrement en mélamine de 120 g/m<sup>2</sup> pour les deux côtés et une densité de 630 ± 5 kg/m<sup>3</sup>. Des chants extérieurs en ABS 2 mm d'épaisseur collés avec colle thermofusible et arrondis. Portes avec des **charnières à 110° d'ouverture** et pastilles antichoc en silicone.



**OPTION:** fente boîte aux lettres sur les portes.

Finitions: argent, graphite, blanc, gris, hêtre, chêne moyen, poirier, wengué, acacia clair, acacia foncé, noir, chêne veiné et chêne grisé.

Autres finitions avec texture lisse et un effet mat:

- Noir: Pantone Black C / Ral 9004
- Gris: Pantone Cool gray 5C / Ral 7004
- Jaune: Pantone 123C / Ral 1021
- Vert turquoise: Pantone 2247C / Ral 6019
- Vert: Pantone 376C
- Orange: Pantone 1575C / Ral 2003
- Rouge: Pantone 180C / Ral 3020
- Bleu: Pantone 7455C / Ral 5002

## **TYPES DE SERRURES**



**CLÉ:** serrure à onglet avec en option cylindre serrure pour passe-partout et clés indentiques, finition chromée.



**COMBINAISON:** Serrure à onglet position horizontale avec ouverture par combinaison de 4 chiffres, finition noire.



**CARTE RFID:** Verrou d'ouverture avec carte de proximité RFID avec option de numérotation, max. 3 chiffres. Finition du bouton extérieur de l'enjoliveur, argentée. Partie intérieure du boîtier, noire.

Technologie: Mifare 1K / 13.56MHz.



**ÉLECTRONIQUE:** Serrure à onglet position verticale, code d'ouverture de 6 chiffres, finition noire.

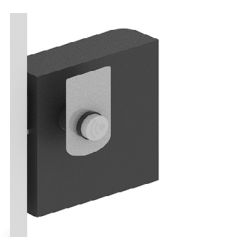

## **+** COMPLÉMENTS OPTIONNELS

Lok

### ÉTAGÈRES EXTRA



Fabriquées en panneau aggloméré de particules de **25 mm** d'épaisseur recouvrement en mélamine de 120 g/m<sup>2</sup> pour les deux côtés et une densité de 630 ± 5 kg/m<sup>3</sup>. Des chants frontaux extérieurs en ABS 2 mm d'épaisseur collés avec colle thermofusible et arrondis. Les autres côtés, sans chant.



Seulement pour casiers **avec porte sans fente boîte aux lettres**.

Finitions: argent, graphite, blanc, gris, hêtre, chêne moyen, poirier, wengué, acacia clair, acacia foncé, noir, chêne veiné et chêne grisé.

### TOPS D'UNION



Fabriqués en panneau aggloméré de particules de **25 mm** d'épaisseur recouvrement en mélamine de 120 g/m<sup>2</sup> pour les deux côtés et une densité de 630 ± 5 kg/m<sup>3</sup>. Des chants extérieurs en ABS 0,8 mm d'épaisseur collés avec colle thermofusible et arrondis. Chants frontal 2 mm d'épaisseur.



Seulement pour casiers **sans top**.

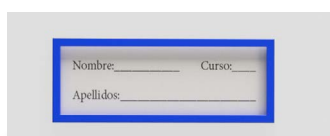
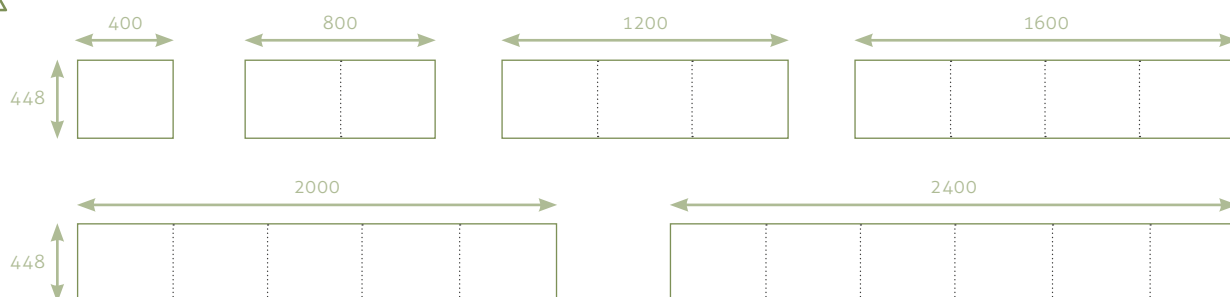

### PORTE-ÉTIQUETTE

En plastique polypropylène bleu de 120x45 mm, autocollant.



### BOUTON

Bouton en zamak peint en peinture époxy noire mate.

Dimensions: 15 x 15 x 25 mm

Les portes sans fente ont un trou de 5 mm de diamètre pour insérer le bouton qui utilise une vis M4.



### POIGNÉE

Pour serrure à combinaison.

De polypropylène noir.

Dimensions 92,9 x 29,5 mm



## ARMOIRE PENDERIE

### STRUCTURE

 **Top et dessous:** fabriqués en panneau aggloméré de particules de **25 mm** d'épaisseur recouvrement en mélamine de 120 g/m<sup>2</sup> pour les deux côtés et une densité de 630 ± 5 kg/m<sup>3</sup>. Des chants extérieurs en ABS 0,8 mm d'épaisseur collés avec colle thermofusible et arrondis. Chants frontaux 2 mm d'épaisseur.

 Les tops sont individuels (pour une armoire uniquement).



Les dessous sont pourvus de 4 vérins de réglages métalliques avec une protection en polypropylène pour une meilleure emprise au sol.

 **Latéraux:** fabriqués en panneau aggloméré de particules de **19 mm** d'épaisseur recouvrement en mélamine de 120 g/m<sup>2</sup> pour les deux côtés et une densité de 630 ± 5 kg/m<sup>3</sup>. Des chants extérieurs en ABS 0,8 mm d'épaisseur collés avec colle thermofusible et arrondis. Partie supérieure et inférieure des joues sans chant.

 Ils sont pourvus d'une crémaillère tous les 32 mm pour les étagères.

 **Étagères séparatrices:** fabriquées en panneau aggloméré de particules de **25 mm** d'épaisseur recouvrement en mélamine de 120 g/m<sup>2</sup> pour les deux côtés et une densité de 630 ± 5 kg/m<sup>3</sup>. Des chants frontaux extérieurs en ABS 2 mm d'épaisseur collés avec colle thermofusible et arrondis. Le reste des côtés sans chant.

 **Fond:** fabriqué en panneau aggloméré de particules de **19 mm** d'épaisseur recouvrement en mélamine de 120 g/m<sup>2</sup> pour les deux côtés et une densité de 630 ± 5 kg/m<sup>3</sup>. Des chants extérieurs en ABS 0,8 mm d'épaisseur collés avec colle thermofusible et arrondis.



L'assemblage des différents composants se fait à l'aide de vis de montage rapide et excentriques.

Fond nivelé au reste de la structure.

Finitions: argent, graphite, blanc, gris, hêtre, chêne moyen, poirier, wengué, acacia clair, acacia foncé, noir, chêne veiné et chêne grisé.



**Cintre extensible:** Pour vêtements. Finition chromée.



**Meuble MONTÉ**





## DIMENSIONS (cm)

# Lok

### CASIERS AVEC PORTES ET FENTE BOÎTE AUX LETTRES:

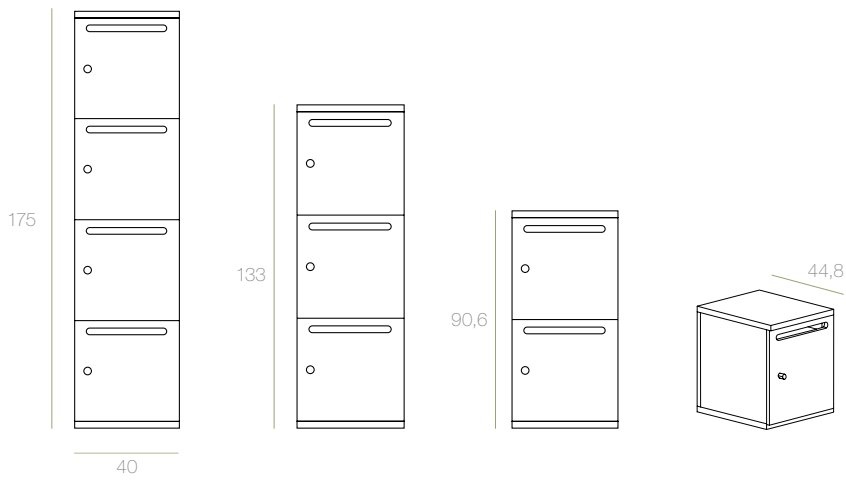

### DIMENSIONS INTÉRIEURES:

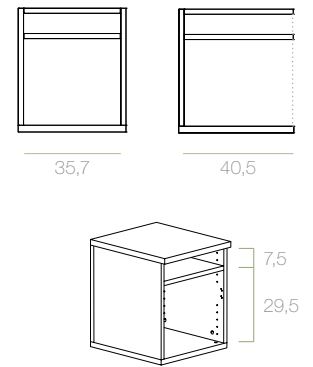

### CASIERS AVEC PORTES SANS FENTE BOÎTE AUX LETTRES:

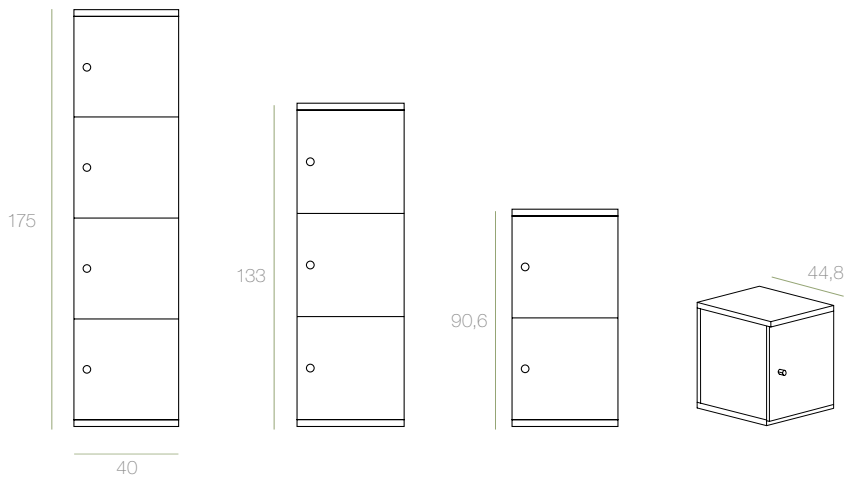

### DIMENSIONS INTÉRIEURES:

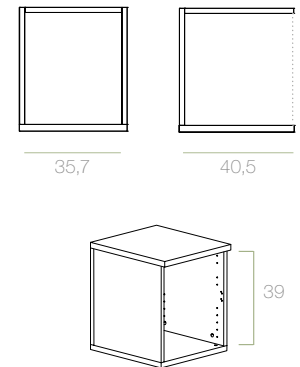

### ARMOIRE PENDERIE:

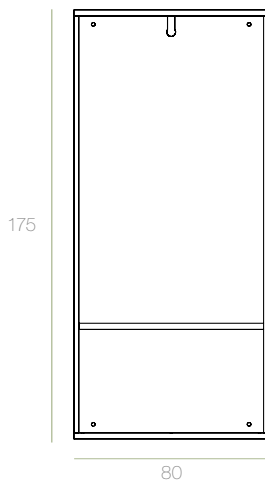

## FINITIONS

### MÉLAMINE



### MÉLAMINE TEXTURÉE



### MÉLAMINE LISSE





 **VARIANTES**

 **MONOCHROME**

**AVEC PORTES + FENTE BOÎTE AUX LETTRES**



**AVEC PORTES:**



**ARMOIRE PENDERIE:**



 **MULTICOULEUR**

**AVEC PORTES + FENTE BOÎTE AUX LETTRES:**



**AVEC PORTES:**





## **ENTRETIEN**

Nettoyer le meuble et ses composants à l'aide d'un chiffon doux et humide et savon neutre.



## **RECYCLABILITÉ ET TOXICITÉ**

Ce meuble ne contient aucun produit toxique et ses composants sont recyclables.

### **MATÉRIAUX:**



- 41 % des matériaux qui constituent le meuble sont recyclés.
- Le meuble est composé d'un 97% d'aggloméré mélaminé.

### **PRODUCTION:**



- Le design a été conçu de manière à respecter les bonnes pratiques environnementales en minimisant les ressources énergétiques et naturelles ainsi qu'en produisant un minimum de déchets.
- La consommation des ressources naturelles s'est réduite grâce à l'optimisation des processus de production.

### **TRANSPORT:**



- Notre propre flotte de camions transporte les produits. Les voyages s'organisent en fonction de routes habituelles qui permettent réduire les émissions de CO<sub>2</sub>
- Formations / stages aux chauffeurs MOBEL LINEA pour une bonne conduite avec respect de l'environnement.

### **VIE UTILE:**



- Disposition de pièces de rechange de tous les composants pour allonger au maximum sa durée de vie.
- Notices d'utilisation sur [www.mobellinea.es](http://www.mobellinea.es), cliquant sur "Eco design".

### **FIN DE VIE:**



- LOK est recyclable à 97 %.
- Les matériaux de l'emballage sont recyclables 100 %.
- Vous trouverez plus d'informations sur l'identification des composants de différente nature sur notre site [www.mobellinea.es](http://www.mobellinea.es), en cliquant sur "Eco design".

